

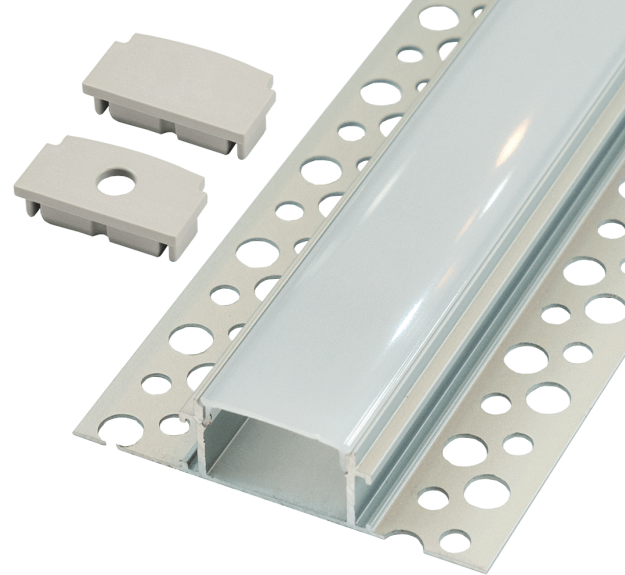







PERFIL LED ARQUITECTÓNICO

Ref. 166214



3 AÑOS en toda la gama
GARANTÍA de perfiles Iludec

INFORMACIÓN TÉCNICA

-  Medidas perfil: 61,45 x 14,97 x 2.000 mm
-  Hecho de aluminio
-  Peso barra sin difusor: 1.102 gr
-  Incluye: difusor opal de 2 metros, 2 tapas
-  La caja incluye 50 barras
-  Peso de la caja: 26 kg
-  Medidas de la caja: 204 x 24 x 24 cm

RoHS CE

Perfil LED para colocar en pladur o escayola (trimless).
Creado en aluminio con acabado anodizado en plata.
Óptima disipación del calor mediante la alta calidad de sus materiales. Especial para configurar una iluminación única; así como para aportar diseño y ofrecer espacios vanguardistas.

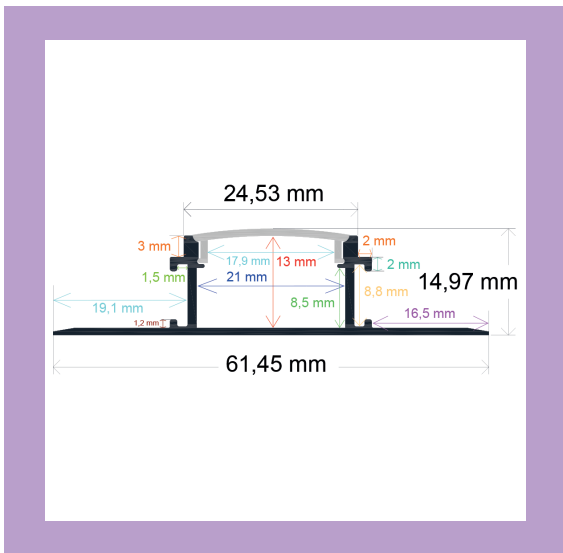

DIBUJO TÉCNICO

INSTALACIÓN



- ① Establecer el perfil en una superficie adherente sin el difusor puesto

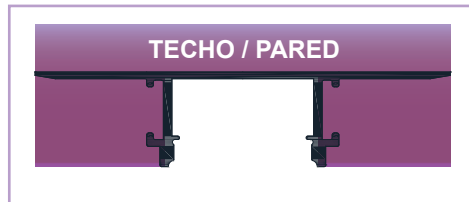

- ② Cubrir con cemento hasta la altura del difusor

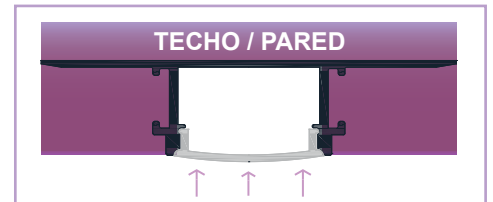

- ③ Encajar el difusor en el perfil

ACCESORIOS RECOMENDADOS (NO INCLUIDOS)



Conector de sujeción para unir perfiles.

Conector metálico de diseño moderno, sencilla colocación. Conecta y sujeta dos extremos de perfil en línea recta.

Ref. 165007



Conector de esquina con forma de "L".

Conector metálico para unir dos extremos de perfil en una esquina.

Ref. 165009



Conector de esquina plano.

Conector metálico para unir dos extremos de perfil en una esquina.

Ref. 165008