







# PERFIL LED CILÍNDRICO

Ref. 16430

**2 AÑOS** en toda la gama  
**GARANTÍA** de perfiles Iludec



## INFORMACIÓN TÉCNICA

-  Medidas perfil: Ø 30 x 2.000 mm
-  Hecho de aluminio
-  Peso barra sin difusor: 280,5 gr
-  Incluye: difusor opal de 2 metros, 2 tapas
-  La caja incluye 60 barras
-  Peso de la caja: 33 kg
-  Medidas de la caja: 201 x 19 x 19

cm **RoHS CE**

El perfil LED cilíndrico puede instalarse tanto en superficie como suspendido. Está fabricado en aluminio con un acabado anodizado en color plata, lo que garantiza una excelente disipación del calor gracias a la calidad de sus materiales. Ideal para crear una iluminación distintiva, aportar un toque de diseño y dar un aire moderno y sofisticado a cualquier espacio.

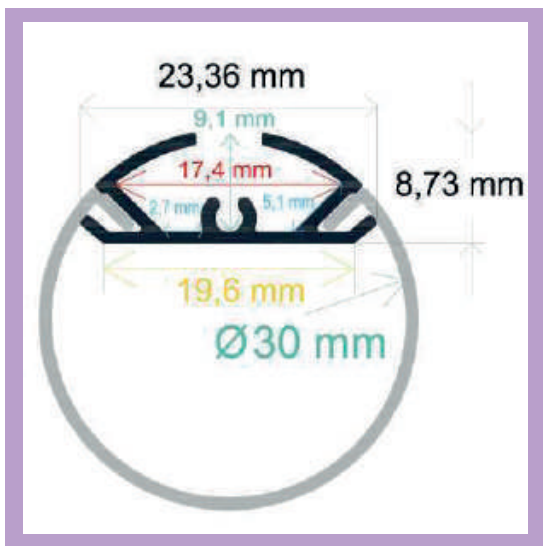

# DIBUJO TÉCNICO

## CÓMO SE INSTALA



① Disponer el aplique para poder colgar el perfil

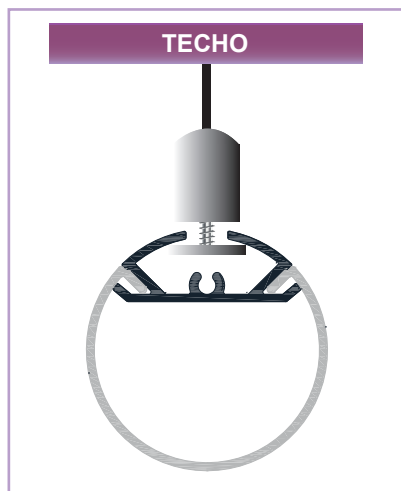

② Colocar el perfil en el aplique

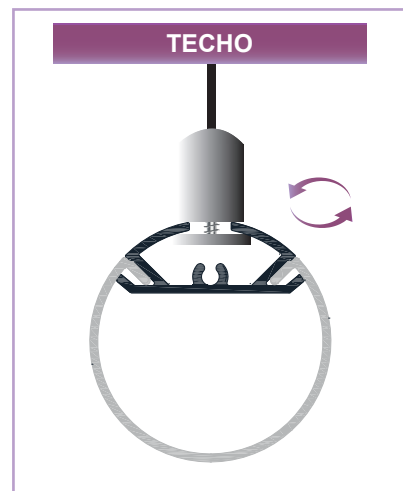

③ Enroscar el aplique para dejar firme el perfil

## ACCESORIOS IRECOMENDADOS (NO NCLUIDOS)



**Anclaje de suspensión**  
Aplique de suspensión para colocar de forma colgante el perfil 16430. Disponible en 1, 2 y 3 metros.

Ref. 165001, 165000, 165013



**Anclaje de esquina plano.**  
Conector metálico para unir dos extremos de perfil en una esquina.

Ref. 165008



**Conector de esquina con forma de "L"**

Conector metálico para unir dos extremos de perfil en una esquina.

Ref. 165009



**Conector de sujeción para unir perfiles**

Unión metálica de sencilla colocación. Conecta y sujeta dos extremos de perfil en línea recta.

Ref. 165007