







# PERFIL LED COLGABLE

Ref. 165074

**3 AÑOS** en toda la gama  
**GARANTÍA** de perfiles Iludec



## INFORMACIÓN TÉCNICA

-  Medidas perfil: 50 x 74 x 2.000 mm
-  Hecho de aluminio
-  Peso barra sin difusor: 2.766,7 gr
-  Incluye: difusor opal de 2 metros, 2 tapas
-  La caja incluye 10 barras
-  Peso de la caja: 32,8 kg
-  Medidas de la caja: 206 x 24 x 20 cm

RoHS CE

Perfil LED para colocar en superficie o de forma colgante.  
Creado en aluminio con acabado anodizado en plata.  
Óptima disipación del calor mediante la alta calidad de sus materiales. Especial para configurar una iluminación única; así como para aportar diseño y ofrecer espacios vanguardistas.

# DIBUJO TÉCNICO

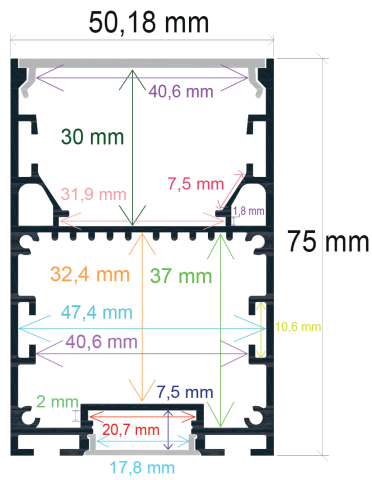

## INSTALACIÓN

### 165074- COLGANTE

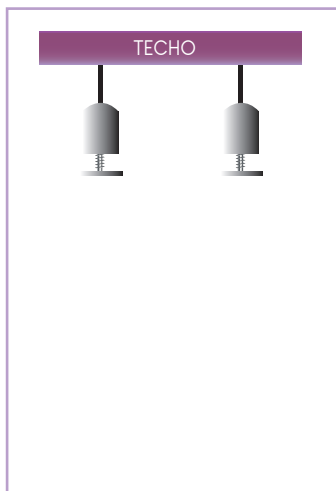

- ① Colgar los cables de acero con el aplique sin enroscar

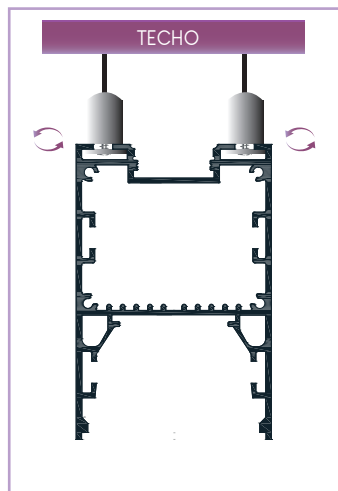

- ② Poner el perfil y enroscar los anclajes para sujetarlo

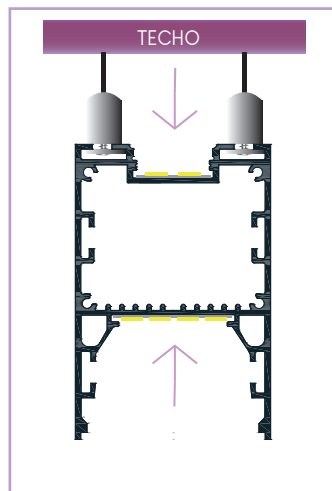

- ③ Pegar el adhesivo de las tiras LED al perfil

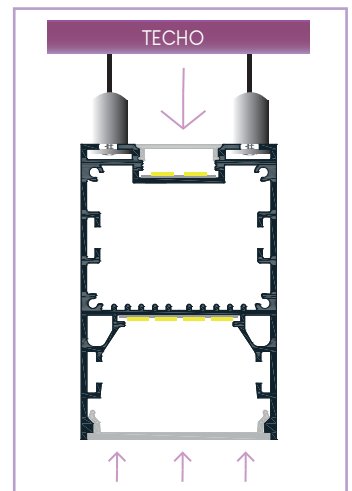

- ④ Encajar los difusores en el perfil

## ACCESORIOS RECOMENDADOS (NO INCLUIDOS)



Conector de sujeción para unir perfiles

Unión metálica de sencilla colocación. Conecta y sujeta dos extremos de perfil en línea recta.

Ref. 165005 Ref. 165007



Aplique de suspensión para colgar perfil.

Anclaje de suspensión regulable fabricado en acero de alta calidad. El cable de acero puede medir 1, 2 o 3 m.

Ref. 166003 (3 m.) Ref. 165000 (2 m.)



Conector de esquina plano.

Conector metálico para unir dos extremos de perfil en una esquina.

Ref. 165008



Conector de esquina con forma de "L".

Conector metálico para unir dos extremos de perfil en una esquina.

Ref. 165009