







# PERFIL LED COLGABLE

Ref. 163535

**3 AÑOS** en toda la gama  
**GARANTÍA** de perfiles Iludec



## INFORMACIÓN TÉCNICA

-  Medidas perfil: 35 x 35 x 2.000 mm
-  Hecho de aluminio
-  Peso barra sin difusor: - gr
-  Incluye: difusor opal de 2 metros, 2 tapas
-  La caja incluye 25 barras
-  Peso de la caja: 29,1 kg
-  Medidas de la caja: 204 x 18 x 17 cm

RoHS CE

Perfil colgable con posibilidad de colocar en superficies. Creado en aluminio con acabado anodizado en plata para todo tipo de tiras LED. Óptima disipación del calor mediante sus altas calidades. Especial para configurar una iluminación única, así como para aportar diseño y ofrecer espacios vanguardistas.

# DIBUJO TÉCNICO

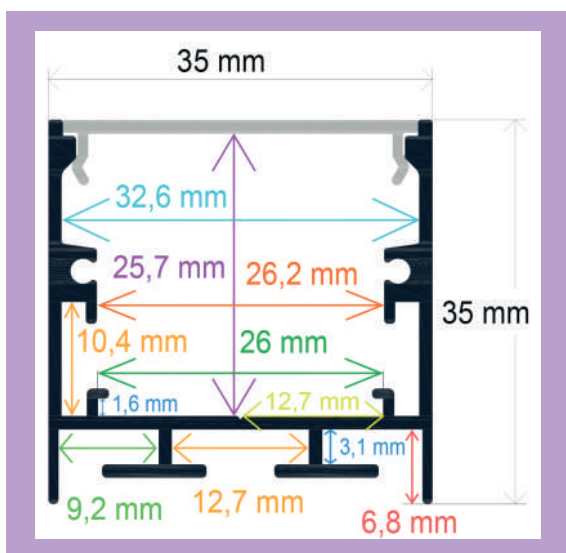

## INSTALACIÓN

### 163541 - SUPERFICIE

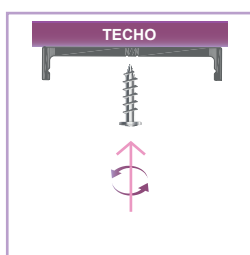

- 1 Atornillar en una superficie la pieza pequeña del perfil

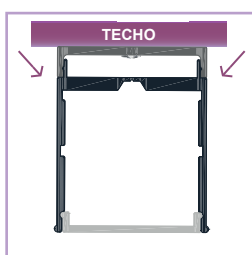

- 2 Deslizar y encajar la pieza grande del perfil en la pequeña, ya anclada previamente

### 163541 - COLGANTE

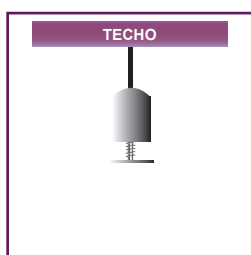

- 1 Colgar el cable de acero con el aplique sin enroscar

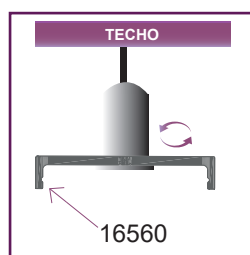

- 2 Poner la grapa en el aplique y enroscar

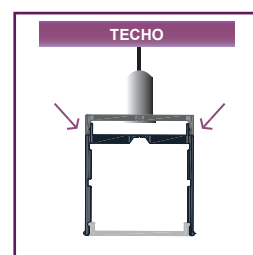

- 3 Encajar el perfil sin la pieza pequeña en las grapas

## ACCESORIOS RECOMENDADOS (NO INCLUIDOS)



### Conector de esquina plano.

Conector metálico para unir dos extremos de perfil en una esquina.  
Ref. 165008



### Conector de esquina con forma de "L".

Conector metálico para unir dos extremos de perfil en una esquina.  
Ref. 165009



### Conector de sujeción para unir perfiles.

Unión metálica que conecta y sujeta dos extremos de perfil en línea recta.  
Ref. 165007 Ref. 165005



### Aplique de suspensión para colgar perfil.

Anclaje de suspensión fabricado en acero de alta calidad. Mediante sus topes se puede elegir la altura de suspensión. El cable de acero puede medir 1, 2 o 3 metros.  
Ref. 165001 (1 m.) Ref. 165000 (2 m.)  
Ref. 165013 (3 m.)



### Grapa para sujetar perfiles en el techo.

Grapa de reducido tamaño y fácil colocación. Garantiza que el perfil quede sujeto en una instalación.



### Rollo de difusor opal.

Para perfiles de 32 mm.  
El rollo completo mide 30 m.  
Ref. 1601321

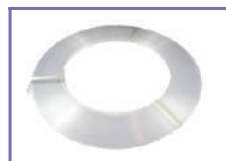

### Rollo de difusor transparente.

Para perfiles de 32 mm.  
El rollo completo mide 30 m.  
Ref. 1601322